

MAZANLI

INHALTSVERZEICHNIS

MAZANLI	<u>1</u>
BETT ION	<u>3</u>
BEISTELLTISCH NOA	<u>13</u>
ESSTISCH OIA	<u>21</u>
REGAL DOM	<u>29</u>
TISCH-BANK-DUO RAK & REA	<u>37</u>
COUCHTISCH DEA	<u>45</u>
COUCHTISCH DUA	<u>53</u>
ARBEITSTISCH OUM	<u>61</u>
HOCKER TAI	<u>67</u>
KONTAKT	<u>75</u>



WIR.

MAZANLI WURDE IM FRÜHJAHR 2016 IM BERLINER STADTTEIL WEDDING GEGRÜNDET. URSPRÜNGLICH SUCHTE SÜLEYMAN MAZANLI NACH EINEM METALLBETT, DAS MINIMALISTISCHES DESIGN, PURISTISCHEN STIL UND INDUSTRIELLEN CHARAKTER VEREINTE.

NACH MÜHSAMER UND ERFOLGLOSER RECHERCHE FASSTE ER DEN ENTSCHLUSS, SEIN TRAUMBETT NACH SEINEN EIGENEN WUNSCHVORSTELLUNGEN SELBST ZU SCHWEISSEN. BINNEN DREIER MONATE WAR DIE VISION UMGESETZT. DIE IDEE ZU GRÜNDEN ÜBERKAM SÜLEYMAN JEDOCH ERST NACHDEM DIE ANFRAGE NACH EINEM IDENTISCHEN EXEMPLAR AUS SEINEM FREUNDES- UND BEKANNTENKREIS RIESIG WAR.

WENIGE WOCHEN NACH VERÖFFENTLICHUNG DER ERSTEN BILDER SEINES BETTES, WELCHES ER "ION – DER WANDERER" GETAUFT HATTE, WURDE EIN GROSSER ONLINE-DESIGNHÄNDLER AUF DAS FILIGRANE MÖBELSTÜCK AUFMERKSAM UND PLATZIERTE MIT 85 BETTEN DEN ERSTEN GROSSAUFTRAG DER JUNGEN FIRMA.

AUF DIESEN ERSTEN ERFOLG FOLGTEN ZAHLREICHE ZUSAMMENARBEITEN UNTER ANDEREM MIT DER PRODUKTIONSFIMRA CONSTANTIN FILM, DER PARISER OPER UND DEM TEAM DES VOM STAR-ARCHITEKTEN ARNO BRANDLHUBER GEBAUTEN ATELIERHAUSES LOBE BLOCK.

AUF DAS ERFOLGSPRODUKT ION FOLGTEN ZWEI WEITERE MÖBELSTÜCKE - DER BEISTELLTISCH NOA SOWIE DER ESSTISCH OIA, IN DEREN DESIGNKONZEPT SICH EBENFALLS MAZANLIS ANSPRUCH AN REDUZIERT FUNKTIONALES UND ZUGLEICH APARTES INTERIEUR WIEDERSPIEGELT.

SOMIT VERTREIBT MAZANLI IN SEINEM PORTFOLIO AKTUELL 33 MÖBELVARIANTEN. ZUSÄTZLICH KÖNNEN AUF ANFRAGE SONDERANFERTIGUNGEN NACH KUNDENWUNSCH HERGESTELLT WERDEN.

NEBEN DEN STANDARDVERSIONEN SIND WEITERHIN PREMIUM VARIANTEN, SOGENANNTHE HIGH-VERSIONEN, VERFÜGBAR. HIER HABEN WIR UNSEREN PERFEKTIONISMUS AUF DIE SPITZE GETRIEBEN UND NOCH EIN VIELFACHES MEHR AN ARBEITSSTUNDEN UND VEREDLUNGSGRAFFINESSEN EINFLIESSEN LASSEN.

DIE UMWELT LIEGT UNSERER FIRMA SEHR AM HERZEN. AUS DIESEM GRUND WERDEN UNSERE MÖBEL ZUM GROSSTEIL AUS STAHL GEFERTIGT. NEBEN DEN NAHEZU ENDLOSEN DESIGNTECHNISCHEN MÖGLICHKEITEN, IST STAHL - UNTER BERÜCKSICHTIGUNG DER LANGLEBIGKEIT DES MATERIALS SOWIE DER NAHEZU 100 PROZENTIGEN WIEDERVERWENDUNG - EIN ROBUSTES, PRAKTISCHES UND NACHHALTIGES KONSTRUKTIONSMATERIAL.

WIR LEGEN WERT DARAUF, JEDES EINZELNE MÖBELSTÜCK IN MÜHE - UND LIEBEVOLLER HANDARBEIT ZU FERTIGEN UND DABEI AUF DIE VERWENDUNG UNNÖTIGER PLASTIKVERPACKUNG ZU VERZICHTEN. AUS DIESEM GRUND ERHÄLT JEDES MÖBELSTÜCK AB EINER GEWISSEN GRÖSSE, EINE UMWELTFREUNDLICHE, AUS JUTESTOFF PASSGENAUE VERSAND- BZW. AUFBEWAHRUNGSTASCHE.

NEBEN DEM VERTRIEB AN PRIVATKUNDEN, ERSTELLEN WIR WEITERHIN AUSSTATTUNGSKONZEPTE FÜR GEWERBEKUNDEN. JE NACH BEDARF KANN SOMIT DIE INDIVIDUELLE HERSTELLUNG VON MASSGESCHNEIDERTEN MÖBELSTÜCKEN GEPLANT UND UMGESETZT WERDEN.

NOI



DAS METALLBETT ION IST DAS PRODUKT DER LEIDENSCHAFT FÜR DIE EINFACHHEIT DER DINGE. DAS ZEITLOSE DESIGN BESTICHT VOR ALLEM DURCH DIE REDUZIERTER VERWENDUNG DES MATERIALS. KLARE UND SYMMETRISCHE LINIEN, RECHTE WINKEL UND DER VERZICHT AUF UNNÖTIGE BAUTEILE, ERWECKEN DEN EINDRUCK VON SCHWERELOSIGKEIT. NEBEN DER UNBEHANDELTEN STAHL VARIANTE IST ION ZUSÄTZLICH IN WEISS ODER SCHWARZ ERHÄLTlich.

DIE FILIGRANE GESAMTOPTIK, SOWIE DIE LEICHTE BAUWEISE DES BETTES, IST DER VERWENDUNG VON SCHMALEN ABER HOCHROBUSTEN VIERKANTROHREN AUS KRUPP-STAHL ZU VERDANKEN.

PRODUKTART	STAHL-BETTGESTELL INKLUSIVE ROLLROST FÜR DEN INNENBEREICH	MATERIAL BETTGESTELL	· VIERKANTSTAHL S235JR 15 x 15 x 2 MM · WINKELSTAHL 15 x 15 x 3 MM
PRODUKTNAME	ION	MATERIAL ROLLROST	· 1,19 CM STARKE MULTIPLEX AUS BUCHE (FSC ZERTIFIZIERT) · BAUMWOLLE-GURTBAND
PRODUKT HERKUNFT	BERLIN, DEUTSCHLAND - ENDE 2015	FERTIGUNG	· VERSCHWEISSUNG DURCH ZERTIFIZIERTE METALLBAUSCHLOSSEREI · FARBGEBUNG DURCH PULVERBESCHICHTUNG
MAX BELASTUNG BETTGESTELL	400 KG	ZERTIFIKATION	· EN 1090-1:2009 + A1:2001 · EN 1090-2:2008 + A1:2001
MAX BELASTUNG ROLLROST	400 KG	STANDARDMASSE	· 200 x 90 x 30 CM, 200 x 120 x 30 CM · 200 x 140 x 30 CM, 200 x 160 x 30 CM · 200 x 180 x 30 CM, 200 x 200 x 30 CM
RAHMENFARBEN	· UNBEHANDELTER STAHL · SCHWARZ · WEISS	LIEFERZEIT	6 WOCHEN, WENN NICHT VORRÄTIG
MONTAGE	NICHT NOTWENDIG	SONDERMASSE	AUF ANFRAGE
LIEFERUMFANG	· HANDGEFERTIGTES BETTGESTELL · ROLLROST MIT GURTBAND FIXIERUNG · VERSAND- & AUFBEWAHRUNGSTASCHE AUS JUTESTOFF MIT KLETTVERSCHLUSS		

PFLEGEHINWEISE *STAHL VARIANTE*

EINE HOHE LUFTFEUCHTIGKEIT BESCHLEUNIGT DIE PATINA BILDUNG. DIREKTEN KONTAKT MIT FLÜSSIGKEITEN VERMEIDEN. WIR EMPFEHLEN DIE REINIGUNG MIT EINEM TROCKENEM TUCH, FEUCHTIGKEIT SOLLTE OHNE VERZÖGERUNG WIEDER ENTFERNT WERDEN.

LACKIERTE VARIANTE

HOHE LUFTFEUCHTIGKEIT VERMEIDEN. KEINE PATINA-BILDUNG MÖGLICH. BEI REINIGUNG, MIT FEUCHTEM TUCH ABWISCHEN UND IM ANSCHLUSS MIT EINEM TROCKENEM TUCH DIE FEUCHTIGKEIT ZEITNAH WIEDER ENTFERNEN. BEHUTSAMER UMGANG WIRD EMPFOHLEN ,UM KRATZER ZU VERMEIDEN.



ION // M SCHWARZ

160 x 200 x 30 CM
GESCHWEISST AUS THYSSENKRUPP STAHL
HANDANGEPASSTE ROLLEISTE AUS MULTIPLEX
EINFÄRBUNG DURCH PULVERBESCHICHTUNG

PRODUKT	MASSE	PREIS	ART.NR	
ION 90// STAHL	90 x 200 x 30	AUF ANFRAGE	010401	
ION 90// SCHWARZ	90 x 200 x 30	AUF ANFRAGE	010402	
ION 90// WEISS	90 x 200 x 30	AUF ANFRAGE	010403	
ION 120// STAHL	120 x 200 x 30	AUF ANFRAGE	010801	
ION 120// SCHWARZ	120 x 200 x 30	AUF ANFRAGE	010802	
ION 120// WEISS	120 x 200 x 30	AUF ANFRAGE	010803	
ION 140// STAHL	140 x 200 x 30	AUF ANFRAGE	010101	
ION 140// SCHWARZ	140 x 200 x 30	AUF ANFRAGE	010102	
ION 140// WEISS	140 x 200 x 30	AUF ANFRAGE	010103	
ION 160// STAHL	160 x 200 x 30	AUF ANFRAGE	010201	
ION 160// SCHWARZ	160 x 200 x 30	AUF ANFRAGE	010202	
ION 160// WEISS	160 x 200 x 30	AUF ANFRAGE	010203	
ION 180// STAHL	180 x 200 x 30	AUF ANFRAGE	010301	
ION 180// SCHWARZ	180 x 200 x 30	AUF ANFRAGE	010302	
ION 180// WEISS	180 x 200 x 30	AUF ANFRAGE	010303	
ION 200// STAHL	200 x 200 x 30	AUF ANFRAGE	010501	
ION 200// SCHWARZ	200 x 200 x 30	AUF ANFRAGE	010502	
ION 200// WEISS	200 x 200 x 30	AUF ANFRAGE	010503	

OPTIONAL		AUFPREIS	LIEFERZEIT
ÜBERLÄNGE	210 CM	AUF ANFRAGE	MAX 8 WOCHEN
ÜBERLÄNGE	220 CM	AUF ANFRAGE	MAX 8 WOCHEN
EDELSTAHL GESTELL	PATINA FÄLLT WEG	AUF ANFRAGE	MAX 8 WOCHEN

SONDERANFERTIGUNG

OB ÜBERLÄNGE ODER VERKÜRZTER RAHMEN: JE NACHDEM OB DU MEHR ODER WENIGER PLATZ BENÖTIGST, ERSTELLEN WIR GEMEINSAM MIT DIR EINEN PLAN FÜR DEIN WUNSCHBETT GENAU NACH DEINEN VORSTELLUNGEN.

MODULARES SYSTEM

UNSER MODULARES SYSTEM ION MOD IST FÜR ENGE UND VERWINKELTE TREPPENHÄUSER, SOWIE KLEINE TÜRRAHMEN KONZIPIERT. ZWEI EINZELTEILE WERDEN DABEI AUF NICHT SICHTBARE WEISE ZU EINEM RAHMEN MIT GETRENNTEN ROLLROSTEN VERBUNDEN. EINZELTEILE KÖNNEN AUCH GETRENNT VERWENDET WERDEN. MÖGLICHE GESAMTBREITE 140CM - 240CM.





LUST AUF EIN DAYBED?









NOA



UNSER BEISTELLTISCH NOA IST EINE AUSGEWOGENE KOMPOSITION AUS PURISTISCHEM MINIMALISMUS UND RAUEM INDUSTRIEDESIGN. DURCH DIE VERARBEITUNG VON ITALIENISCHEM MARMOR BEKOMMT DAS CLEANE UNDERSTATEMENT DES BEISTELLTISCHES EIN EDLES FINISH.

AUS JEDEM BLICKWINKEL ZEIGT NOA EINE ANDERE FACETTE UND DAMIT EINES SEINER VIELEN GESICHTER. EINE VIELZAHL AN GEOMETRISCHEN FIGUREN VERSTECKEN SICH IN DIESEM MÖBELSTÜCK UND KOMMEN JE NACH AUSRICHTUNG DES TISCHES UND POSITION DES BETRACHTERS ZUM VORSCHNEIN.

PRODUKTART	BEISTELLTISCH MIT MARMORPLATTE, FÜR DEN INNENBEREICH	MATERIAL GESTELL	VIERKANTSTAHL S235JR 15 x 15 x 2 MM
PRODUKTNAME	NOA	MATERIAL TISCHPLATTE	· MARMORFLIESE · 8 MM IRISIERENDES SICHERHEITSGLAS (ESG-H) · EICHE
PRODUKT HERKUNFT	BERLIN, DEUTSCHLAND - ANFANG 2017	FERTIGUNG	· VERSCHWEISSUNG DURCH ZERTIFIZIERTE METALLBAUSCHLOSSEREI · FARBGEBUNG DURCH PULVERBESCHICHTUNG
MAX BELASTUNG	10 KG	ZERTIFIKATION	· EN 1090-1:2009 + A1:2001 · EN 1090-2:2008 + A1:2001
GESTELL FARBE	· UNBEHANDELTEN STAHL · SCHWARZ · WEISS	STANDARDMASSE	43 x 43 x 43 CM
MONTAGE	NICHT NOTWENDIG	LIEFERZEIT	4 WOCHEN, WENN NICHT VORRÄTIG
LIEFERUMFANG	HANDGEFERTIGTER BEISTELLTISCH	SONDERANFERTIGUNG	AUF ANFRAGE

PFLEGEHINWEISE *STAHL VARIANTE*

EINE HOHE LUFTFEUCHTIGKEIT BESCHLEUNIGT DIE PATINA BILDUNG. DIREKTEN KONTAKT MIT FLÜSSIGKEITEN VERMEIDEN. WIR EMPFEHLEN DIE REINIGUNG MIT EINEM TROCKENEM TUCH, FEUCHTIGKEIT SOLLTE OHNE VERZÖGERUNG WIEDER ENTFERNT WERDEN.

LACKIERTE VARIANTE

HOHE LUFTFEUCHTIGKEIT VERMEIDEN. KEINE PATINA-BILDUNG MÖGLICH. BEI REINIGUNG, MIT FEUCHTEM TUCH ABWISCHEN UND IM ANSCHLUSS MIT EINEM TROCKENEN TUCH DIE FEUCHTIGKEIT ZEITNAH WIEDER ENTFERNEN. BEHUTSAMER UMGANG WIRD EMPFOHLEN, UM KRATZER ZU VERMEIDEN.

MARMORPLATTE

REGELMÄSSIG IMPRÄGNIEREN. UNBEDINGT VOR SÄUREHALTIGEN SUBSTANZEN SCHÜTZEN. UM KRATZER ZU VERMEIDEN, UNTERSATZT VERWENDEN. REINIGUNG MIT FEUCHTEM TUCH.





PRODUKT
MARMOR
MASSE
PREIS
ART.NR

NOA// STAHL PG
PIETRA GRIGIA
43 x 43 x 43 CM
AUF ANFRAGE
02010101

NOA// STAHL NM
NERO MARQUINA
43 x 43 x 43 CM
AUF ANFRAGE
02010102

NOA// STAHL AS
ARABESCATO
43 x 43 x 43 CM
AUF ANFRAGE
02010103



PRODUKT
MARMOR
MASSE
PREIS
ART.NR

NOA// SCHWARZ PG
PIETRA GRIGIA
43 x 43 x 43 CM
AUF ANFRAGE
02010201

NOA// SCHWARZ NM
NERO MARQUINA
43 x 43 x 43 CM
AUF ANFRAGE
02010202

NOA// SCHWARZ AS
ARABESCATO
43 x 43 x 43 CM
AUF ANFRAGE
02010203



PRODUKT
MARMOR
MASSE
PREIS
ART.NR

NOA// WEISS PG
PIETRA GRIGIA
43 x 43 x 43 CM
AUF ANFRAGE
02010301

NOA// WEISS NM
NERO MARQUINA
43 x 43 x 43 CM
AUF ANFRAGE
02010302

NOA// WEISS AS
ARABESCATO
43 x 43 x 43 CM
AUF ANFRAGE
02010303

OPTIONAL

EDELSTAHL GESTELL
IRISIERENDES GLAS

PATINA FÄLLT WEG

AUFPREIS

AUF ANFRAGE
AUF ANFRAGE

LIEFERZEIT

MAX 6 WOCHEN
MAX 6 WOCHEN

SONDERANFERTIGUNG

ANDREY-PHI-ART TISCHPLATTE

STRENG LIMITIERT*

AUFPREIS

AUF ANFRAGE

LIEFERZEIT

MAX 6 WOCHEN





I AM NOA.





OIA



ALLES SYMMETRISCHE, DASS WIR KENNEN, ERSCHEINT UNS AUF UNERKLÄRBARE WEISE SCHÖN. DIE HERAUSFORDERUNG LIEGT JEDOCH DARIN, SCHÖNHEIT UND ÄSTHETIK OHNE DIE ANWENDUNG DIESES SIMPLEN ATTRIBUTES ZU ERSCHAFFEN. DESHALB HABEN WIR BEI DER GESTALTUNG DIESES EINZIGARTIGEN MÖBELSTÜCKS UNSEREN FOKUS AUF DIE ASYMMETRIE GELEGT. DAS RESULTAT IST EIN TISCH, DER IN SEINER SCHÖNHEIT VON KEINEM – UNS BEKANNTEN – DESIGNER ÜBERTROFFEN WIRD. OIA.

VON DER STIRNSEITE BETRACHTET, ERGIBT DIESES ZUSAMMENSPIEL DIE FORM DES GRIECHISCHEN BUCHSTABEN Λ.

PRODUKTART	ESSTISCH MIT EICHENHOLZPLATTE, FÜR DEN INNENBEREICH	MATERIAL GESTELL	VIERKANTSTAHL S235JR 20 x 20 x 3 MM
PRODUKTNAME	OIA	MATERIAL TISCHPLATTE	· 20 MM EICHE MIT BIS ZU 13 BOHLEN · 35 MM EICHE MIT BIS ZU 4 BOHLEN · 30 MM EICHE MIT EPOXID HARZ
PRODUKT HERKUNFT	BERLIN, DEUTSCHLAND - ENDE 2018	FERTIGUNG	· VERSCHWEISSUNG DURCH ZERTIFIZIERTE METALLBAUSCHLOSSEREI · FARBGEBUNG DURCH PULVERBESCHICHTUNG
MAX BELASTUNG	70 KG	ZERTIFIKATION	· EN 1090-1:2009 + A1:2001 · EN 1090-2:2008 + A1:2001
GESTELL FARBE	· UNBEHANDELTEN STAHL · SCHWARZ · WEISS	STANDARDMASSE	· 200 x 90 x 77 CM · 200 x 100 x 77 CM
MONTAGE	NICHT NOTWENDIG	LIEFERZEIT	6 WOCHEN, WENN NICHT VORRÄTIG
LIEFERUMFANG	· HANDGEFERTIGTER ESSTISCH · VERSAND- & AUFBEWAHRUNGSTASCHE AUS JUTESTOFF MIT KLETTVERSCHLUSS ·	SONDERANFERTIGUNG	AUF ANFRAGE
PFLEGEHINWEISE	<i>STAHL VARIANTE</i> EINE HOHE LUFTFEUCHTIGKEIT BESCHLEUNIGT DIE PATINA BILDUNG. DIREKTEN KONTAKT MIT FLÜSSIGKEITEN VERMEIDEN. WIR EMPFEHLEN DIE REINIGUNG MIT EINEM TROCKENEM TUCH, FEUCHTIGKEIT SOLLTE OHNE VERZÖGERUNG WIEDER ENTFERNT WERDEN.	<i>LACKIERTE VARIANTE</i> HOHE LUFTFEUCHTIGKEIT VERMEIDEN. KEINE PATINA-BILDUNG MÖGLICH. BEI REINIGUNG, MIT FEUCHTEM TUCH ABWISCHEN UND IM ANSCHLUSS MIT EINEM TROCKENEM TUCH DIE FEUCHTIGKEIT ZEITNAH WIEDER ENTFERNEN. BEHUTSAMER UMGANG WIRD EMPFOHLEN ,UM KRATZER ZU VERMEIDEN.	



OIA HIGH//WEISS

DIE HIGH VERSION DES OIA BEINHÄLTET EINE TISCHPLATTE IN 3 CM STÄRKE AUS EICHE MIT EINER EPOXIDHARZ RINNE ENTLANG DES GESAMTEN TISCHES.

PRODUKT	MASSE	PREIS	ART.NR
OIA// STAHL	90 x 200 x 77	AUF ANFRAGE	03010101
OIA// SCHWARZ	90 x 200 x 77	AUF ANFRAGE	03010201
OIA// WEISS	90 x 200 x 77	AUF ANFRAGE	03010301

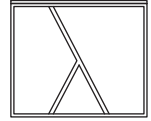

ION HIGH// STAHL	90 x 200 x 77	AUF ANFRAGE	03010102
ION HIGH// SCHWARZ	90 x 200 x 77	AUF ANFRAGE	03010202
ION HIGH// WEISS	90 x 200 x 77	AUF ANFRAGE	03010302



OIA 100// STAHL	100 x 200 x 77	AUF ANFRAGE	03020101
OIA 100// SCHWARZ	100 x 200 x 77	AUF ANFRAGE	03020201
OIA 100// WEISS	100 x 200 x 77	AUF ANFRAGE	03020301

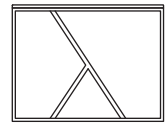

ION HIGH 100// STAHL	100 x 200 x 77	AUF ANFRAGE	03020102
ION HIGH 100// SCHWARZ	100 x 200 x 77	AUF ANFRAGE	03020202
ION HIGH 100// WEISS	100 x 200 x 77	AUF ANFRAGE	03020302

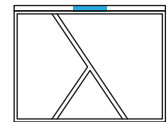

OPTIONAL		AUFPREIS	LIEFERZEIT
ÜBERLÄNGE FÜR OIA	250 CM	AUF ANFRAGE	MAX 8 WOCHEN
ÜBERLÄNGE FÜR OIA	300 CM	AUF ANFRAGE	MAX 8 WOCHEN
TISCHPLATTE MIT WENIGER BOHLEN	MAX. 4 BOHLEN	AUF ANFRAGE	MAX 8 WOCHEN
ÜBERLÄNGE FÜR OIA HIGH	250 CM	AUF ANFRAGE	MAX 8 WOCHEN
ÜBERLÄNGE FÜR OIA HIGH	300 CM	AUF ANFRAGE	MAX 8 WOCHEN
DEMONTIERBARE λ-STREBE	OIA/ OIA HIGH	AUF ANFRAGE	MAX 8 WOCHEN
STÄRKERE TISCHPLATTE	35 MM	AUF ANFRAGE	MAX 8 WOCHEN
EDELSTAHL GESTELL	PATINA FÄLLT WEG	AUF ANFRAGE	MAX 8 WOCHEN

SONDERANFERTIGUNG

ALTERNATIVE HOLZARTEN, BESONDERE OBERFLÄCHENBEHANDLUNG ODER EINE EXTRAVGANTE LACKIERUNG, EINE HÖHERE TISCHBREITE ODER KÜRZERE TISCHLÄNGEN. KONTAKTIERE UNS, UM DEINEN WUNSCHTISCH MIT UNS GEMEINSAM ZU ENTWERFEN.





OIA // SCHWARZ

200 x 90 x 77 CM
EICHENHOLZPLATTE
20MM STÄRKE



OIA 100//WEISS

200 x 100 x 77 CM
EICHENHOLZPLATTE
20MM STÄRKE



DOM



IN ANLEHNUNG AN DIE KOMPOSITION UNSERES FIRMIENLOGOS ERSCHUFEN WIR UNSER REGAL – DOM – EIN AUßERGEWÖHNLICHES OBJEKT MIT FASZINIERENDER SILHOUETTE.

SEINE WAHRE SCHÖNHEIT JEDOCH LIEGT IM SPIEL MIT DEM LICHT, DENN JE NACH LICHTEINFALL, REFLEKTIEREN DIE BESCHICHTETEN GLÄSER DIE AUFGEFANGENEN LICHTSTRAHLEN IN DIVERSEN REGENBOGENFARBEN. DIE EINLEGEBODEN DOMS BESTEHEN AUS GEHÄRTETEM SICHERHEITSGLAS UND BIETEN SOMIT GRÖSSTMÖGLICHEN SCHUTZ.

PRODUKTART	REGAL MIT IRISIRENDEN EINLEGEBODEN AUS GLAS, FÜR DEN INNENBEREICH	MATERIAL GESTELL	VIERKANTSTAHL S235JR 15 x 15 x 2 MM
PRODUKTNAME	DOM	MATERIAL EINLEGEBODEN	8 MM IRISIERENDES SICHERHEITSGLAS (ESG-H)
PRODUKT HERKUNFT	BERLIN, DEUTSCHLAND - ANFANG 2019	FERTIGUNG	· VERSCHWEISSUNG DURCH ZERTIFIZIERTE METALLBAUSCHLOSSEREI · FARBGEBUNG DURCH PULVERBESCHICHTUNG
MAX BELASTUNG	· DOM ONE (100 CM BREITE) - 50 KG · DOM TWO (200 CM BREITE) - 80 KG	ZERTIFIKATION	· EN 1090-1:2009 + A1:2001 · EN 1090-2:2008 + A1:2001
GESTELL FARBE	· UNBEHANDELTEN STAHL · SCHWARZ · WEISS	STANDARDMASSE	· 200x 100 x 40 CM · 200 x 200 x 40 CM
MONTAGE	NICHT NOTWENDIG	LIEFERZEIT	6 WOCHEN, WENN NICHT VORRÄTIG
LIEFERUMFANG	· HANDGEFERTIGTES REGAL · VERSAND- & AUFBEWAHRUNGSTASCHE AUS JUTESTOFF MIT KLETTVERSCHLUSS	S ONDERANFERTIGUNG	AUF ANFRAGE
PFLEGEHINWEISE	<i>STAHL VARIANTE</i> EINE HOHE LUFTFEUCHTIGKEIT BESCHLEUNIGT DIE PATINA BILDUNG. DIREKTEN KONTAKT MIT FLÜSSIGKEITEN VERMEIDEN. WIR EMPFEHLEN DIE REINIGUNG MIT EINEM TROCKENEM TUCH, FEUCHTIGKEIT SOLLTE OHNE VERZÖGERUNG WIEDER ENTFERNT WERDEN.	<i>LACKIERTE VARIANTE</i> HOHE LUFTFEUCHTIGKEIT VERMEIDEN. KEINE PATINA-BILDUNG MÖGLICH. BEI REINIGUNG, MIT FEUCHTEM TUCH ABWISCHEN UND IM ANSCHLUSS MIT EINEM TROCKENEN TUCH DIE FEUCHTIGKEIT ZEITNAH WIEDER ENTFERNEN. BEHUTSAMER UMGANG WIRD EMPFOHLEN ,UM KRATZER ZU VERMEIDEN.	

POLARLICHTER FÜR DEIN ZUHAUSE.



DOM TWO// UNTREATED

200 x 200 x 40 CM
WITH IRIDESCENT GLASS. REFLECTING AND SHIMMERING
DEPENDING ON ANGLE OF LIGHT INCIDENCE AND LIGHT COLOR

PRODUKT	PREIS	ART.NR
DOM ONE// STAHL 100 x 200 x 40 CM	AUF ANFRAGE	05010101
DOM ONE// SCHWARZ 100 x 200 x 40 CM	AUF ANFRAGE	05010201
DOM ONE// WEISS 100 x 200 x 40 CM	AUF ANFRAGE	05010301

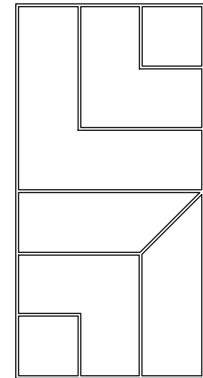

PRODUKT	PREIS	ART.NR
DOM TWO// STAHL 200 x 200 x 40 CM	AUF ANFRAGE	05020101
DOM TWO// SCHWARZ 200 x 200 x 40 CM	AUF ANFRAGE	05020201
DOM TWO// WEISS 200 x 200 x 40 CM	AUF ANFRAGE	05020301

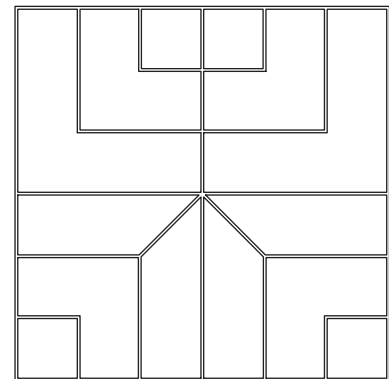

OPTIONAL		AUFPREIS	LIEFERZEIT
DOM ONE - EDELSTAHL GESTELL	PATINA FÄLLT WEG	AUF ANFRAGE	MAX 8 WOCHEN
DOM TWO - EDELSTAHL GESTELL	PATINA FÄLLT WEG	AUF ANFRAGE	MAX 8 WOCHEN

SONDERANFERTIGUNG

ALTERNATIVE EINLEGEBODEN, BESONDERE OBERFLÄCHENBEHANDLUNG, EINE EXTRAVGANTE LACKIERUNG, EINE ALTERNATIVE REGALBREITE ODER MEHR TIEFE. KONTAKTIERE UNS, UM DEIN WUNSCHREGAL MIT UNS GEMEINSAM ZU ENTWERFEN.





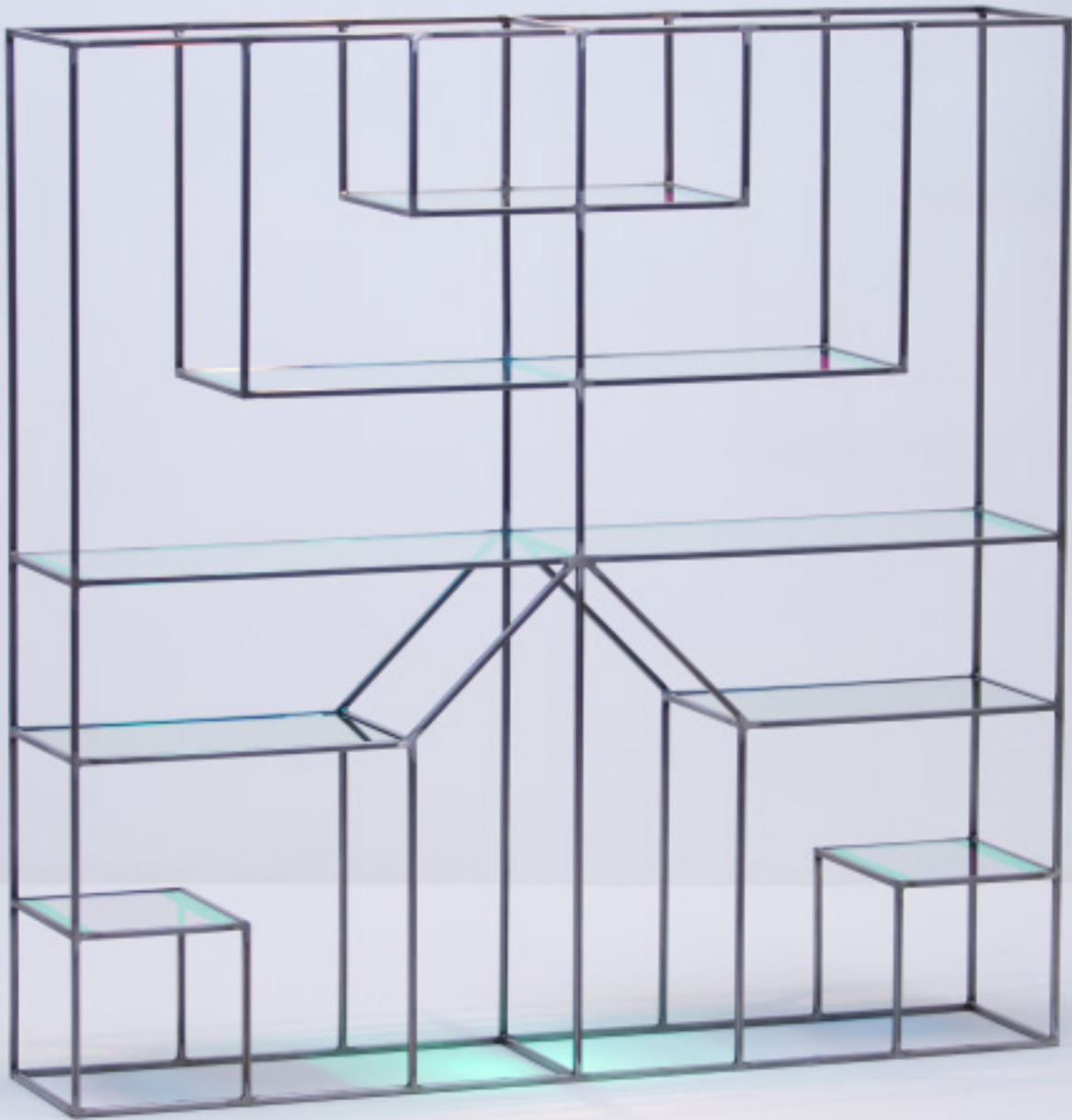

ALL OF THE LIGHTS.

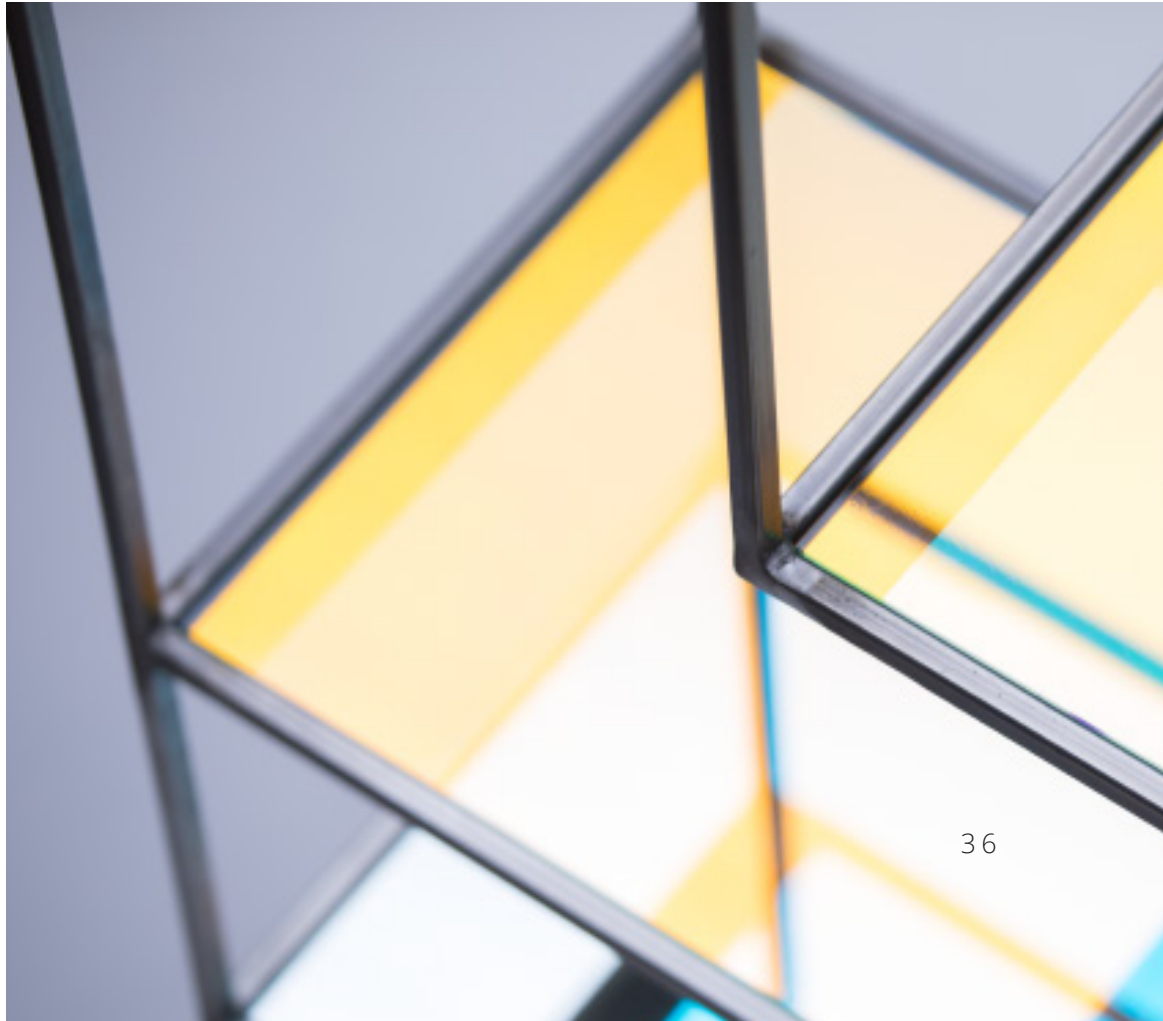

RAK & REA



RAK UND REA WURDEN GEMEINSAM FÜR DAS GOURMETRESTAURANT "BALDON" ENTWORFEN. ES BEFINDET SICH IM VOM STARARCHITEKTEN ARNO BRANDLHUBER ENTWORFENEN LOBE GEBÄUDE, IM BERLINER STADTEIL WEDDING. DABEI SOLLTE DIE FILIGRANE LINIE VON RAK UND REA, DEN IM GESAMTEN GEBÄUDEKOMPLEX VORHERRSCHENDEN MATERIAL BETON DIE WUCHT UND DEN BRUTALISMUS NEHMEN UND DEN RAUM MIT MINIMALISTISCHER DESIGNSPRACHE AUFWERTEN.

DAS HOHE INTERESSE DER BESUCHER "BALDONS" BRACHTEN DIE AUFNAHME DES ENSEMBLES RAK & REA IN UNSER STANDARDPORTFOLIO AUF DEN PLAN.

PRODUKTART	TISCH-BANK-DUO MIT EICHENHOLZPLATTE, FÜR DEN INNENBEREICH	MATERIAL GESTELL	VIERKANTSTAHL S235JR 20 x 20 x 3 MM
PRODUKTNAME	RAK & REA	MATERIAL TISCHPLATTE	20 MM EICHE
PRODUKT HERKUNFT	BERLIN, DEUTSCHLAND - ANFANG 2018	MATERIAL BANKPLATTE	35 MM EICHE
MAX BELASTUNG	· RAK: 70 KG · REA : 300 KG	FERTIGUNG	· VERSCHWEISSUNG DURCH ZERTIFIZIERTE METALLBAUSCHLOSSEREI · FARBGEBUNG DURCH PULVERBESCHICHTUNG
GESTELL FARBE	· UNBEHANDELTEN STAHL · SCHWARZ · WEISS	ZERTIFICATION	· EN 1090-1:2009 + A1:2001 · EN 1090-2:2008 + A1:2001
MONTAGE	NICHT NOTWENDIG	STANDARD MASSE TISCH	· 130 x 90 x 77 CM · 160 x 90 x 77 CM · 180 x 90 x 77 CM
LIEFERUMFANG	· HANDGEFERTIGTER TISCH · HANDGEFERTIGTE BANK · VERSAND- & AUFBEWAHRUNGSTASCHE AUS JUTESTOFF MIT KLETTVERSCHLUSS	STANDARD MASSE BANK	· 120 x 40 x 45 CM · 150 x 40 x 45 CM · 170 x 40 x 45 CM · 190 x 40 x 45 CM
		LIEFERZEIT	6 WOCHEN, WENN NICHT VORRÄTIG
		SONDERANFERTIGUNG	AUF ANFRAGE

PFLEGEHINWEISE *STAHL VARIANTE*

EINE HOHE LUFTFEUCHTIGKEIT BESCHLEUNIGT DIE PATINA BILDUNG. DIREKTEN KONTAKT MIT FLÜSSIGKEITEN VERMEIDEN. WIR EMPFEHLEN DIE REINIGUNG MIT EINEM TROCKENEM TUCH, FEUCHTIGKEIT SOLLTE OHNE VERZÖGERUNG WIEDER ENTFERNT WERDEN.







LACKIERTE VARIANTE

HOHE LUFTFEUCHTIGKEIT VERMEIDEN. KEINE PATINA-BILDUNG MÖGLICH. BEI REINIGUNG, MIT FEUCHTEM TUCH ABWISCHEN UND IM ANSCHLUSS MIT EINEM TROCKENEN TUCH DIE FEUCHTIGKEIT ZEITNAH WIEDER ENTFERNEN. BEHUTSAMER UMGANG WIRD EMPFOHLEN ,UM KRATZER ZU VERMEIDEN.

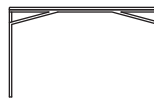

RAK 130// SCHWARZ
130 x 90 x 77 CM
EICHENHOLZPLATTE

REA 160// SCHWARZ
160 x 40 x 45 CM
EICHENHOLZPLATTE

PRODUKT GESTELLFARBE TISCHPLATTE MASSE PREIS ART.NR	RAK 130// STAHL EICHE 130 x 90 x 77 CM AUF ANFRAGE 07010101	RAK 130// SCHWARZ EICHE 130 x 90 x 77 CM AUF ANFRAGE 07010201	RAK 130// WEISS EICHE 130 x 90 x 77 CM AUF ANFRAGE 07010301	
PRODUKT GESTELLFARBE TISCHPLATTE MASSE PREIS ART.NR	RAK 160// STAHL EICHE 160 x 90 x 77 CM AUF ANFRAGE 07020101	RAK 160// SCHWARZ EICHE 160 x 90 x 77 CM AUF ANFRAGE 07020201	RAK 160// WEISS EICHE 160 x 90 x 77 CM AUF ANFRAGE 07020301	
PRODUKT GESTELLFARBE TISCHPLATTE MASSE PREIS ART.NR	RAK 180// STAHL EICHE 180 x 90 x 77 CM AUF ANFRAGE 07030101	RAK 180// SCHWARZ EICHE 180 x 90 x 77 CM AUF ANFRAGE 07030201	RAK 180// WEISS EICHE 180 x 90 x 77 CM AUF ANFRAGE 07030301	
PRODUKT GESTELLFARBE TISCHPLATTE MASSE PREIS ART.NR	REA 120// STAHL EICHE 120 x 40 x 45 CM AUF ANFRAGE 08010101	REA 120// SCHWARZ EICHE 120 x 40 x 45 CM AUF ANFRAGE 08010201	REA 120// WEISS EICHE 120 x 40 x 45 CM AUF ANFRAGE 08010301	
PRODUKT GESTELLFARBE TISCHPLATTE MASSE PREIS ART.NR	REA 150// STAHL EICHE 150 x 40 x 45 CM AUF ANFRAGE 08020101	REA 150// SCHWARZ EICHE 150 x 40 x 45 CM AUF ANFRAGE 08020201	REA 150// WEISS EICHE 150 x 40 x 45 CM AUF ANFRAGE 08020301	
PRODUKT GESTELLFARBE TISCHPLATTE MASSE PREIS ART.NR	REA 170// STAHL EICHE 170 x 40 x 45 CM AUF ANFRAGE 08030101	REA 170// SCHWARZ EICHE 170 x 40 x 45 CM AUF ANFRAGE 08030201	REA 170// WEISS EICHE 170 x 40 x 45 CM AUF ANFRAGE 08030201	
PRODUKT GESTELLFARBE TISCHPLATTE MASSE PREIS ART.NR	REA 190// STAHL EICHE 190 x 40 x 45 CM AUF ANFRAGE 07010101	REA 190// SCHWARZ EICHE 190 x 40 x 45 CM AUF ANFRAGE 07010101	REA 190// WEISS EICHE 190 x 40 x 45 CM AUF ANFRAGE 07010101	

OPTIONAL

RAK - EDELSTAHL GESTELL
REA - EDELSTAHL GESTELL

PATINA FÄLLT WEG
PATINA FÄLLT WEG

AUFPREIS

AUF ANFRAGE
AUF ANFRAGE

LIEFERZEIT

MAX 8 WOCHEN
MAX 8 WOCHEN

SONDERANFERTIGUNG

ALTERNATIVE HOLZARTEN, BESONDERE OBERFLÄCHENBEHANDLUNG ODER EINE EXTRAVAGANTE LACKIERUNG, EINE HÖHERE TISCHBREITE ODER KÜRZERE TISCHLÄNGEN. KONTAKTIERE UNS, UM DEIN WUNSCHTISCH MIT DIR GEMEINSAM ZU ENTWERFEN.

78





IRGENDWO ZWISCHEN DEN ZEILEN.





DEA



UNSER EINDRUCKSVOLLER COUCHTISCH DEA IST DIE ABSTRAHIERTE FORM EINES STIERS IN ANGRIFFSHALTUNG. DIES WIRD BESONDERS IN DER SEITENANSICHT DEUTLICH. WÄHRENDDESSEN DIE TISCHBEINE DER EINEN STRINSEITE SENKRECHT VERLAUFEN, SIND DIE TISCHBEINE AUF DER GEGENÜBERLIEGENDEN SEITE ANGEWINKELT UND MIT EINEM DESIGNELEMENT VERSEHEN, DER DIE HÖRNER DES IMPOSANTEN TIERES DARSTELLT.

DIE MASSIVE MARMOR-TISCHPLATTE MIT KONTRASTREICHEN UND DIVERGIERENDEN ADERN FÄNGT DIESE LEIDENSCHAFT PERFEKT AUF.

PRODUKTART	COUCHTISCH MIT MARMORPLATTE, FÜR DEN INNENBEREICH	MATERIAL GESTELL	VIERTANTSTAHL S235JR 15 x 15 x 2 MM
PRODUKTNAME	DEA	MATERIAL TISCHPLATTE	· 20 MM MARMORPLATTE · 12 MM IIRISIERENDES SICHERHEITSGLAS (ESG-H)
PRODUKT HERKUNFT	BERLIN, DEUTSCHLAND - MITTE 2019	FERTIGUNG	· VERSCHWEISSUNG DURCH ZERTIFIZIERTE METALLBAUSCHLOSSEREI · FARBGEBUNG DURCH PULVERBESCHICHTUNG
MAX BELASTUNG	40 KG	ZERTIFIKATION	· EN 1090-1:2009 + A1:2001 · EN 1090-2:2008 + A1:2001
GESTELL FARBE	· UNBEHANDELTEN STAHL · SCHWARZ · WEISS	STANDARDMASSE	120 x 75 x 35 CM
MONTAGE	NICHT NOTWENDIG	LIEFERZEIT	6 WOCHEN, WENN NICHT VORRÄTIG
LIEFERUMFANG	· HANDGEFERTIGTER COUCHTISCH · VERSAND- & AUFBEWAHRUNGSTASCHE AUS JUTESTOFF MIT KLETTVERSCHLUSS	SONDERANFERTIGUNG	AUF ANFRAGE

PFLEGEHINWEISE *STAHL VARIANTE*

EINE HOHE LUFTFEUCHTIGKEIT BESCHLEUNIGT DIE PATINA BILDUNG. DIREKTEN KONTAKT MIT FLÜSSIGKEITEN VERMEIDEN. WIR EMPFEHLEN DIE REINIGUNG MIT EINEM TROCKENEM TUCH, FEUCHTIGKEIT SOLLTE OHNE VERZÖGERUNG WIEDER ENTFERNT WERDEN.

MARMORPLATTE

REGELMÄSSIG IMPRÄGNIEREN. UNBEDINGT VOR SÄUREHALTIGEN SUBSTANZEN SCHÜTZEN. UM KRATZER ZU VERMEIDEN, UNTERSATZTER VERWENDEN. REINIGUNG MIT FEUCHTEM TUCH.

LACKIERTE VARIANTE

HOHE LUFTFEUCHTIGKEIT VERMEIDEN. KEINE PATINA-BILDUNG MÖGLICH. BEI REINIGUNG, MIT FEUCHTEM TUCH ABWISCHEN UND IM ANSCHLUSS MIT EINEM TROCKENEN TUCH DIE FEUCHTIGKEIT ZEITNAH WIEDER ENTFERNEN. BEHUTSAMER UMGANG WIRD EMPFOHLEN ,UM KRATZER ZU VERMEIDEN.

LESS IS MORE.



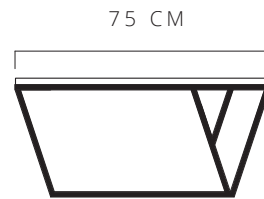

MARMORSORTE	GESTELLFARBE	ART.NR	PREIS
NERO MARQUINA	STAHL	09010101	AUF ANFRAGE
	SCHWARZ	09010201	AUF ANFRAGE
	WEISS	09010301	AUF ANFRAGE
VERDE ALPI	STAHL	09010102	AUF ANFRAGE
	SCHWARZ	09010202	AUF ANFRAGE
	WEISS	09010302	AUF ANFRAGE
ROSSO VERONA	STAHL	09010103	AUF ANFRAGE
	SCHWARZ	09010203	AUF ANFRAGE
	WEISS	09010303	AUF ANFRAGE
GRAND ANTIQUE	STAHL	09010104	AUF ANFRAGE
	SCHWARZ	09010204	AUF ANFRAGE
	WEISS	09010304	AUF ANFRAGE
FIOR DI PESCO	STAHL	09010105	AUF ANFRAGE
	SCHWARZ	09010205	AUF ANFRAGE
	WEISS	09010305	AUF ANFRAGE
ARABESCATO	STAHL	09010106	AUF ANFRAGE
	SCHWARZ	09010206	AUF ANFRAGE
	WEISS	09010306	AUF ANFRAGE
GRIGIO BILLIEMI	STAHL	09010107	AUF ANFRAGE
	SCHWARZ	09010207	AUF ANFRAGE
	WEISS	09010307	AUF ANFRAGE
PIETRA GRIGIA	STAHL	09010108	AUF ANFRAGE
	SCHWARZ	09010208	AUF ANFRAGE
	WEISS	09010308	AUF ANFRAGE
VERDE GUATEMALA	STAHL	09010109	AUF ANFRAGE
	SCHWARZ	09010209	AUF ANFRAGE
	WEISS	09010319	AUF ANFRAGE



OPTIONAL

EDELSTAHL GESTELL
TISCHPLATTE AUS HOLZ
IRISIERENDES GLAS

PATINA FÄLLT WEG
HOLZART AUF ANFRAGE

AUFPREIS

AUF ANFRAGE
AUF ANFRAGE
AUF ANFRAGE

LIEFERZEIT

MAX 8 WOCHEN
MAX 8 WOCHEN
MAX 8 WOCHEN

SONDERANFERTIGUNG

AUF ANFRAGE STELLEN WIR GERNE IN ZUSAMMENARBEIT MIT DIR DEINEN TRAUM-DEA ZUSAMMEN.









MAZANLI

DUA



UNSER COUCHTISCH DUA MIT SEINER REDUZierten, QUADRATISCHEN FORM, UND DEM EXKLUSIVEM GRÜNEN MARMORSTEIN - VERDE GUATEMALA - WIRKT WIE EIN RUHEPOL IM RAUM. DIE SPITZ ZULAUFENDEN STREBEN DES GESTELLS BILDEN ANTAGONISTEN DIESER INNEREN RUHE UND KONTRASTIEREN MIT EINER LEICHTEN EIGENDYNAMIK. EINE BETRACHTUNG VON VERSCHIEDENEN SEITEN, OFFENBART DIE WANDELBARKEIT DER DESIGNLINIE.

ALTERNATIV ZUM MARMORSTEIN KANN DUA AUCH MIT HOLZPARKETT ODER MIT EINER IRISIERENDEN GLASPLATTE KOMBINIERT WERDEN.

PRODUKTART	COUCHTISCH MIT MARMORPLATTE, FÜR DEN INNENBEREICH	MATERIAL GESTELL	VIERKANTSTAHL S235JR 15 x 15 x 2 MM
PRODUKTNAME	DUA	MATERIAL TISCHPLATTE	· 20 MM MARMORPLATTE · 20 MM TAFELPARKETT · 12 MM IRISIERENDES SICHERHEITSGLAS (ESG-H)
PRODUKT HERKUNFT	BERLIN, DEUTSCHLAND - MITTE 2019	FERTIGUNG	· VERSCHWEISSUNG DURCH ZERTIFIZIERTE METALLBAUSCHLOSSEREI · FARBGEBUNG DURCH PULVERBESCHICHTUNG
MAX BELASTUNG	30 KG	ZERTIFIKATION	· EN 1090-1:2009 + A1:2001 · EN 1090-2:2008 + A1:2001
GESTELL FARBE	· UNBEHANDELTEN STAHL · SCHWARZ · WEISS	STANDARDMASSE	90 x 90 x 35 CM
MONTAGE	NICHT NOTWENDIG	LIEFERZEIT	6 WOCHEN, WENN NICHT VORRÄTIG
LIEFERUMFANG	· HANDGEFERTIGTER COUCHTISCH · VERSAND- & AUFBEWAHRUNGSTASCHE AUS JUTESTOFF MIT KLETTVERSCHLUSS	SONDERANFERTIGUNG	AUF ANFRAGE
PFLEGEHINWEISE	<i>STAHL VARIANTE</i>	<i>LACKIERTE VARIANTE</i>	

EINE HOHE LUFTFEUCHTIGKEIT BESCHLEUNIGT DIE PATINA BILDUNG. DIREKTEN KONTAKT MIT FLÜSSIGKEITEN VERMEIDEN. WIR EMPFEHLEN DIE REINIGUNG MIT EINEM TROCKENEM TUCH, FEUCHTIGKEIT SOLLTE OHNE VERZÖGERUNG WIEDER ENTFERNT WERDEN.

MARMORPLATTE

REGELMÄSSIG IMPRÄGNIEREN. UNBEDINGT VOR SÄUREHALTIGEN SUBSTANZEN SCHÜTZEN. UM KRATZER ZU VERMEIDEN, UNTERSATZTER VERWENDEN. REINIGUNG MIT FEUCHTEM TUCH.

HOHE LUFTFEUCHTIGKEIT VERMEIDEN. KEINE PATINA-BILDUNG MÖGLICH. BEI REINIGUNG, MIT FEUCHTEM TUCH ABWISCHEN UND IM ANSCHLUSS MIT EINEM TROCKENEN TUCH DIE FEUCHTIGKEIT ZEITNAH WIEDER ENTFERNEN. BEHUTSAMER UMGANG WIRD EMPFOHLEN, UM KRATZER ZU VERMEIDEN.



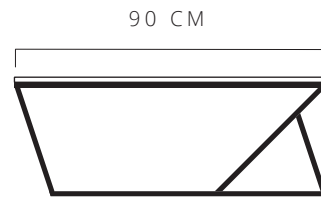
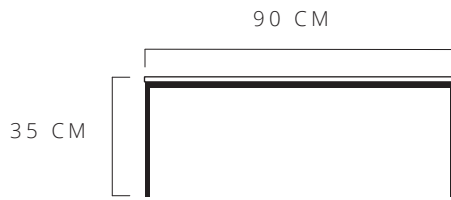

MARMORSORTE	GESTELLFARBE	ART.NR	PREIS
NERO MARQUINA	STAHL	10010101	AUF ANFRAGE
	SCHWARZ	10010201	AUF ANFRAGE
	WEISS	10010301	AUF ANFRAGE
VERDE ALPI	STAHL	10010102	AUF ANFRAGE
	SCHWARZ	10010202	AUF ANFRAGE
	WEISS	10010302	AUF ANFRAGE
ROSSO VERONA	STAHL	10010103	AUF ANFRAGE
	SCHWARZ	10010203	AUF ANFRAGE
	WEISS	10010303	AUF ANFRAGE
GRAND ANTIQUE	STAHL	10010104	AUF ANFRAGE
	SCHWARZ	10010204	AUF ANFRAGE
	WEISS	10010304	AUF ANFRAGE
FIOR DI PESCO	STAHL	10010105	AUF ANFRAGE
	SCHWARZ	10010205	AUF ANFRAGE
	WEISS	10010305	AUF ANFRAGE
ARABESCATO	STAHL	10010106	AUF ANFRAGE
	SCHWARZ	10010206	AUF ANFRAGE
	WEISS	10010306	AUF ANFRAGE
GRIGIO BILLIEMI	STAHL	10010107	AUF ANFRAGE
	SCHWARZ	10010207	AUF ANFRAGE
	WEISS	10010307	AUF ANFRAGE
PIETRA GRIGIA	STAHL	10010108	AUF ANFRAGE
	SCHWARZ	10010208	AUF ANFRAGE
	WEISS	10010308	AUF ANFRAGE
VERDE GUETEMALA	STAHL	10010109	AUF ANFRAGE
	SCHWARZ	10010209	AUF ANFRAGE
	WEISS	10010319	AUF ANFRAGE



OPTIONAL

EDELSTAHL GESTELL
IRISIERENDES GLAS

PATINA FÄLLT WEG

AUFPREIS

AUF ANFRAGE
AUF ANFRAGE

LIEFERZEIT

MAX 8 WOCHEN
MAX 8 WOCHEN

SONDERANFERTIGUNG

WIR FINDEN, HOLZPARKETT KANN NICHT NUR DEN BODEN SCHMÜCKEN. AUF WUNSCH, STATTEN WIR DEINEN DUA MIT WUNDERSCHÖNEM VERSAILLES ODER FLORENZER TAFELPARKETT AUS. WEITERE MUSTER AUF ANFRAGE.



VERSAILLES



FLORENZ





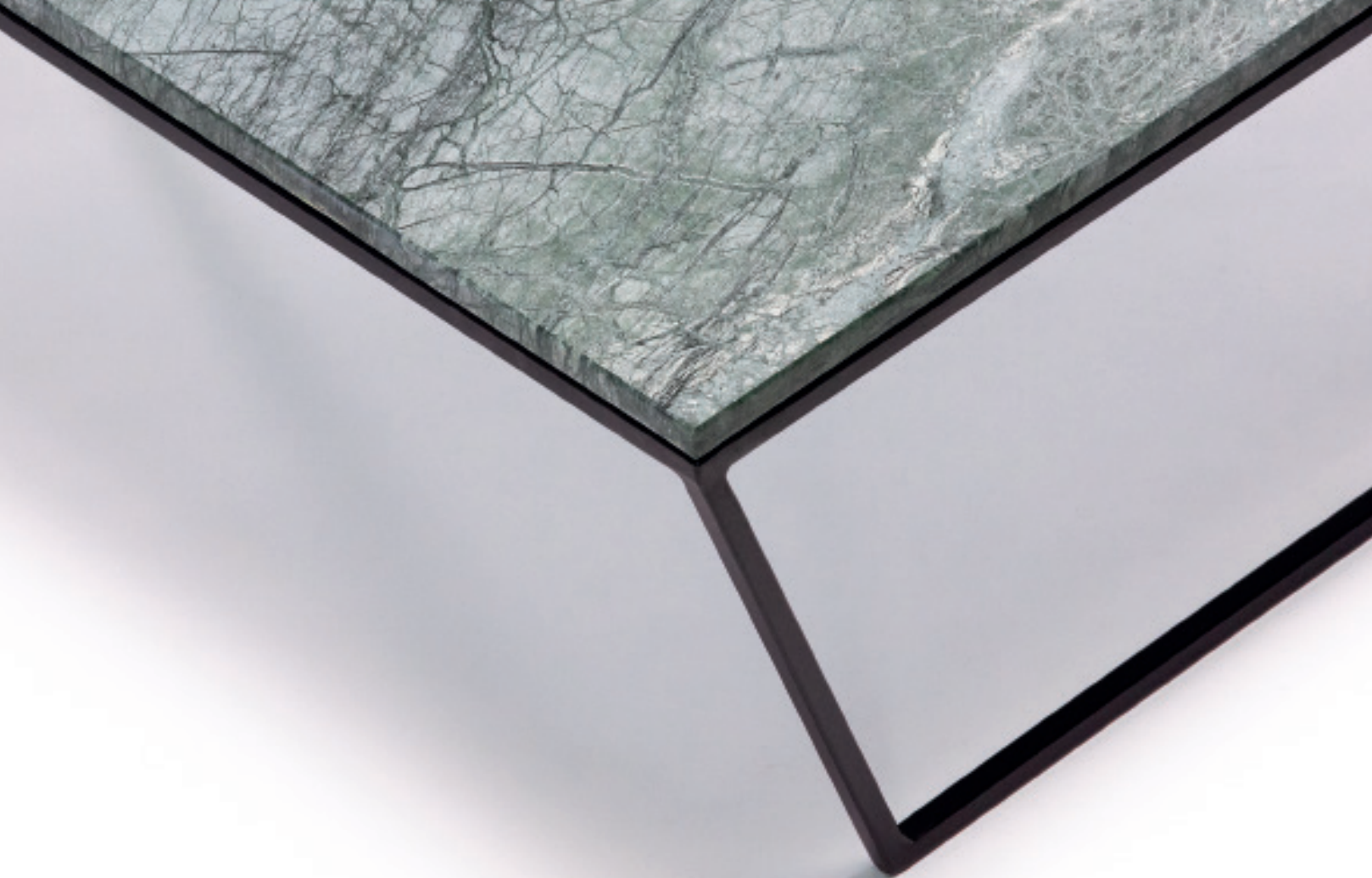

YES, DUA.





wno



DAS KOLOSSALSTE MÖBELSTÜCK UNSERER FIRMA TRÄGT DEN NAMEN OUM UND IST EIN VIER METER LANGER ARBEITSTISCH, KONZIPIERT FÜR TEAMS MIT BIS ZU ACHT PERSONEN. DIE GEGENÜBER LIEGENDEN ARBEITSPLÄTZE WERDEN DURCH EINEN DURCHGEHENDEN KANAL GETRENNT, DER FÜR JEDLICHE KABELLAGE DER DARAUFBEFINDLICHEN RECHNER GEDACHT IST.

INSEKTEN STEHEN FÜR AUSDAUER UND KRAFT WIE KEINE ANDERE GATTUNG AUF DIESER ERDE - DESHALB LEHNT DAS DESIGN OUM'S SYMBOLISCH AN EINEN EIFRIGEN KÄFER. DIE ENERGIE DES TISCHES ZEIGT SICH VORALLEM BEI PROJEKTARBEITEN IM TEAM. SEIN DESIGN SCHAFFT GEMEINSCHAFT, WIR-GEFÜHL UND ERLEICHTERT KOMMUNIKATION AUF AUGENHÖHE.

PRODUKTART	ARBEITSTISCH MIT PARKETTHOLZ-TISCHPLATTE, FÜR DEN INNENBEREICH	MATERIAL GESTELL	STEEL S235JR SQUARE PROFILE 30 x 30 x 3 MM
PRODUKTNAME	OUM	MATERIAL TISCHPLATTE	· 20 MM TAFELPARKETT · 20 MM MARMORPLATTE
PRODUKT HERKUNFT	BERLIN, DEUTSCHLAND - MITTE 2017	FERTIGUNG	· VERSCHWEISSUNG DURCH ZERTIFIZIERTE METALLBAUSCHLOSSEREI · FARBGEBUNG DURCH PULVERBESCHICHTUNG
MAX BELASTUNG	500 KG	ZERTIFIKATION	· EN 1090-1:2009 + A1:2001 · EN 1090-2:2008 + A1:2001
GESTELL FARBE	· UNBEHANDELTEN STAHL · SCHWARZ · WEISS	STANDARDMASSE	400 x 180 x 75 CM
MONTAGE	NICHT NOTWENDIG	LIEFERZEIT	8 WOCHEN, WENN NICHT VORRÄTIG
LIEFERUMFANG	· HANDGEFERTIGTER ARBEITSTISCH	SONDERANFERTIGUNG	AUF ANFRAGE

PFLEGEHINWEISE *STAHL VARIANTE*

EINE HOHE LUFTFEUCHTIGKEIT BESCHLEUNIGT DIE PATINA BILDUNG. DIREKTEN KONTAKT MIT FLÜSSIGKEITEN VERMEIDEN. WIR EMPFEHLEN DIE REINIGUNG MIT EINEM TROCKENEM TUCH, FEUCHTIGKEIT SOLLTE OHNE VERZÖGERUNG WIEDER ENTFERNT WERDEN.

LACKIERTE VARIANTE

HOHE LUFTFEUCHTIGKEIT VERMEIDEN. KEINE PATINA-BILDUNG MÖGLICH. BEI REINIGUNG, MIT FEUCHTEM TUCH ABWISCHEN UND IM ANSCHLUSS MIT EINEM TROCKENEN TUCH DIE FEUCHTIGKEIT ZEITNAH WIEDER ENTFERNEN. BEHUTSAMER UMGANG WIRD EMPFOHLEN, UM KRATZER ZU VERMEIDEN.

MARMORPLATTE

REGELMÄSSIG IMPRÄGNIEREN. UNBEDINGT VOR SÄUREHALTIGEN SUBSTANZEN SCHÜTZEN. UM KRATZER ZU VERMEIDEN, UNTERSATZTER VERWENDEN. REINIGUNG MIT FEUCHTEM TUCH.

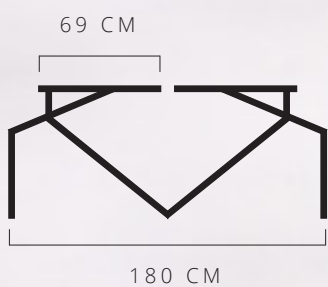

GESTELLFARBE

STAHL
SCHWARZ
WEISS

ART.NR

04010101
04010201
04010301

PREIS

AUF ANFRAGE
AUF ANFRAGE
AUF ANFRAGE

LIEFERZEIT

8 WOCHEN
8 WOCHEN
8 WOCHEN

TABLE TOP VARIANTS

NERO MARQUINA



VERDE ALPI



ROSSO VERONA



GRAND ANTIQUE



FIOR DI PESCO



ARABESCATO



GRIGIO BILLIEMI

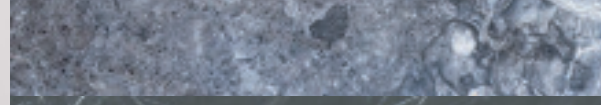

PIETRA GRIGIA

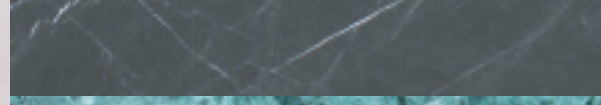

VERDE GUATEMALA

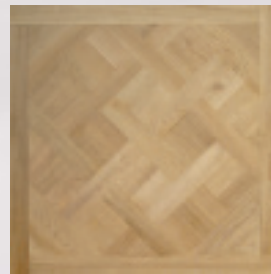

VERSAILLES



FLORENZ

OPTIONAL

EDELSTAHL GESTELL
 EDELSTAHL GESTELL
 EDELSTAHL GESTELL
 EDELSTAHL GESTELL
 EDELSTAHL GESTELL

400 CM LÄNGE
 350 CM LÄNGE
 300 CM LÄNGE
 250 CM LÄNGE
 200 CM LÄNGE

AUFPREIS

AUF ANFRAGE
 AUF ANFRAGE
 AUF ANFRAGE
 AUF ANFRAGE
 AUF ANFRAGE

LIEFERZEIT

8 WOCHEN
 8 WOCHEN
 8 WOCHEN
 8 WOCHEN
 8 WOCHEN

KÜRZERE TISCHLÄNGE
 KÜRZERE TISCHLÄNGE
 KÜRZERE TISCHLÄNGE
 KÜRZERE TISCHLÄNGE

350 CM LÄNGE
 300 CM LÄNGE
 250 CM LÄNGE
 200 CM LÄNGE

AUF ANFRAGE
 AUF ANFRAGE
 AUF ANFRAGE
 AUF ANFRAGE

8 WOCHEN
 8 WOCHEN
 8 WOCHEN
 8 WOCHEN

POWER.





TAI



UNSER HOCKER TAI IST IN SEINER DESIGNLINIE, EIN NOVUM IN UNSEREM UNTERNEHMEN. LASERGESCHNITTEN UND VERSCHWEISST AUS EINER EINZIGEN ALUMINIUM PLATTE, IST DIESES MÖBELSTÜCK DIE ERSTE SITZGELEGENHEIT MAZANLIS.

EIN WEITERE NEUHEIT IST DIE EINDRUCKSVOLLE OBERFLÄCHENBEHANDLUNG - DAS BRÜNIEREN. DIESES VERFAHREN WURDE BEREITS VOR JAHRHUNDERTEN ANGEWANDT, UM EISEN VOR ROST ZU SCHÜTZEN. DABEI ENTSTEHT EINE SCHWARZE SCHICHT, DURCH DIE DIE FARBSPEKTREN DES ERHITZTEN METALLS MINIMAL DURCHSCHIMMERN.

PRODUKTART	GEPOLSTERTER HOCKER, FÜR DEN INNENBEREICH	MATERIAL GESTELL	· ALUMINIUM BLECH 4MM STÄRKE · STAHL BLECH 4MM STÄRKE
PRODUKTNAME	TAI		
PRODUKT HERKUNFT	BERLIN, DEUTSCHLAND - MITTE 2019	MATERIAL TISCHPLATTE	· SAMT · FILZ · SGLATTELEDER · WILDLEDER
MAX BELASTUNG	100 KG		
GESTELL FARBE	· ALUMINIUM · SCHWARZ · WEISS	FERTIGUNG	· VERSCHWEISSUNG DURCH ZERTIFIZIERTE METALLBAUSCHLOSSEREI · FARBGEBUNG DURCH PULVERBESCHICHTUNG
MONTAGE	NICHT NOTWENDIG		
LIEFERUMFANG	· HANDGEFERTIGTER HOCKER · VERSAND- & AUFBEWAHRUNGSTASCHE AUS JUTESTOFF MIT KLETTVERSCHLUSS	ZERTIFIKATION	· EN 1090-1:2009 + A1:2001 · EN 1090-2:2008 + A1:2001
		STANDARDMASSE	35 x 35 x 45 CM
		LIEFERZEIT	4 WOCHEN, WENN NICHT VORRÄTIG
		SONDERANFERTIGUNG	AUF ANFRAGE

PFLEGEHINWEISE *LACKIERTE VARIANTE*

HOHE LUFTFEUCHTIGKEIT VERMEIDEN.
KEINE PATINA-BILDUNG MÖGLICH. BEI REINIGUNG, MIT FEUCHTEM TUCH ABWISCHEN UND IM ANSCHLUSS MIT EINEM TROCKENEN TUCH DIE FEUCHTIGKEIT ZEITNAH WIEDER ENTFERNEN.
BEHUTSAMER UMGANG WIRD EMPFOHLEN ,UM KRATZER ZU VERMEIDEN.



PRODUKT	PREIS	ART.NR
TAI// ALUMINIUM SAMT	AUF ANFRAGE	11010101
TAI// ALUMINIUM FILZ	AUF ANFRAGE	11010102
TAI// SCHWARZ SAMT	AUF ANFRAGE	11010201
TAI// SCHWARZ FILZ	AUF ANFRAGE	11010202
TAI// WEISS SAMT	AUF ANFRAGE	11010301
TAI// WEISS FILZ	AUF ANFRAGE	11010302
TAI// BRÜNIERT SAMT	AUF ANFRAGE	11010401
TAI// BRÜNIERT FILZ	AUF ANFRAGE	11010402

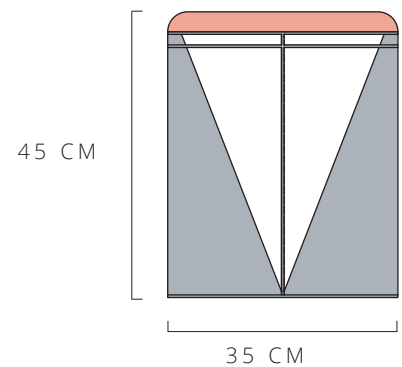

VARIANTEN DER BEPOLSTERUNG

SAMT

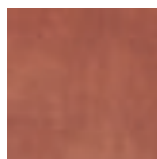

BISON

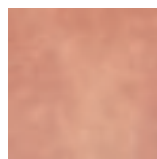

LACHS

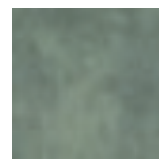

FROSCH

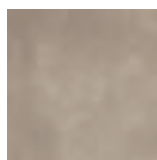

GEPARD



KROKODIL

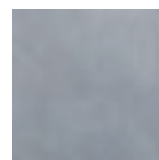

ELEFANT

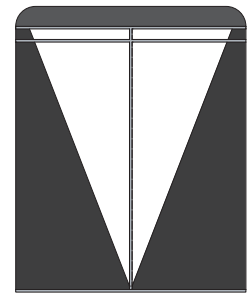

FILZ



ROYAL



HELLROT



NAURE

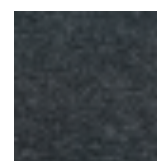

ANTHRAZIT



MELIERT

OPTIONAL

BEPOLSTERUNG MIT GLATTLIEDER
BEPOLSTERUNG MIT WILDLEDER

PREIS

AUF ANFRAGE
AUF ANFRAGE

LIEFERZEIT

MAX 5 WOCHEN
MAX 5 WOCHEN

SONDERANFERTIGUNG

BESONDERE OBERFLÄCHENBEHANDLUNG - EINE ANGEPASSTE HÖHE - EINE ALTERNATIVE BEPOLSTERUNG. KONTAKTIERE UNS, UM DEINEN PERSÖNLICHEN TAI MIT UNS GEMEINSAM ZU ENTWERFEN.

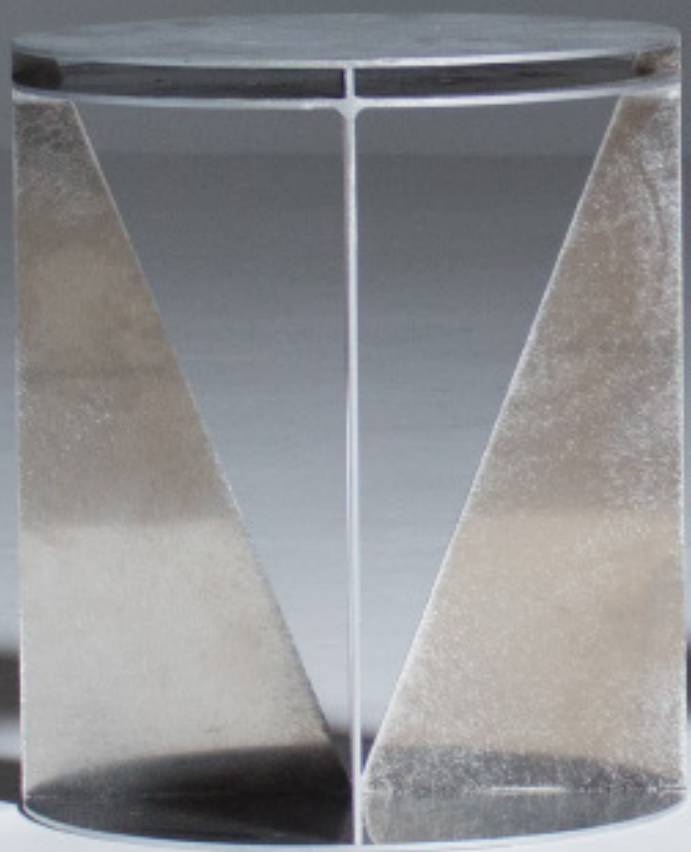



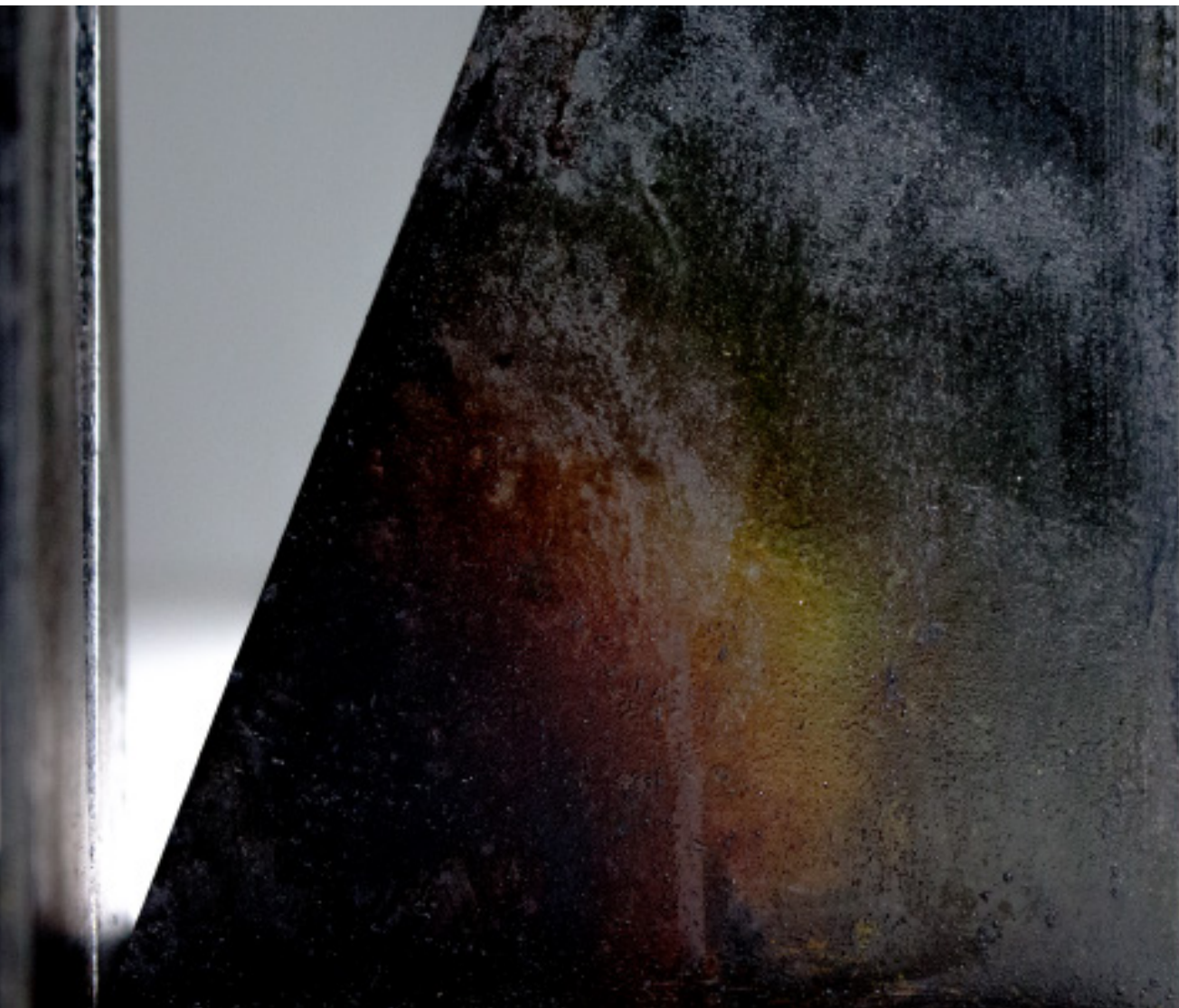

BRÜNIERTES METALL.

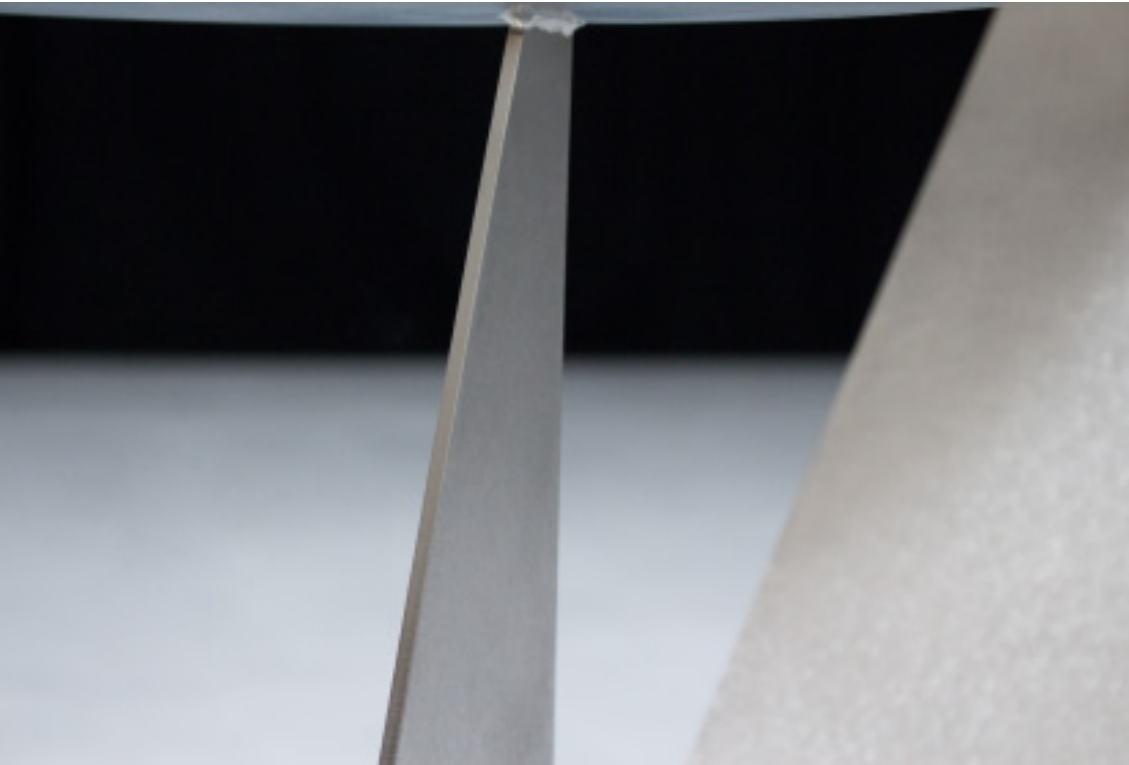



**FIRMA MAZANLI
BREITENBACHSTRASSE 24
13509 BERLIN
DEUTSCHLAND**

**T +49 (0)30 235 422 75
FA. +49 (0)30 377 196 61
INFO@MAZAN.LI
WWW.MAZAN.LI**

**EORI: DE739437646165254
ST-ID.NR.: DE305953804**

**IBAN: DE 55 7002 2200 0020 2315 13
BIC: FD DO DE MM XXX**

CEO: SÜLEYMAN MAZANLI

**EUROPEAN UNION INTELLECTUAL PROPERTY
OFFICE
CERTIFICATE OF REGISTRATION:
NO 017865205
NO 017778391**



SCANNE DIESEN
CODE, UM DIESEN
KATALOG DIGITAL
AUF DEINEM
HANDY
ANZUSCHAUEN



SCANNE DIESEN
CODE, UM UNS
EINE DIREKTE
ANFRAGE VIA
EMAIL ZU SENDEN



SCANNE DIESEN
CODE, UM DIREKT
AUF UNSERE
WEBSEITE ZU
GELANGEN

78

S I M P L I C I T Y I S P O E T R Y